

vtech®

Handleiding



## Tornado Stuntpark



91-003870-005 (NL)

# INLEIDING

Gefeliciteerd met uw aankoop van het **Toet Toet Auto's® - Tornado Stuntpark** van **VTech®**. Wij van **VTech®** doen ons uiterste best goede producten te maken die leuk en leerzaam zijn voor uw kind. Mocht u nog vragen of opmerkingen hebben, neemt u dan a.u.b. contact op met onze klantenservice, telefoonnummer: (0031) (0)495-459123 / e-mail: klantenservice@vtechnl.com

Tijd om te stunten en racen met **Sam Stuntauto** in het **Toet Toet Auto's® - Tornado Stuntpark** van **VTech®**. Bouw twee creatieve combinaties: een toren met een hoogte van 92 cm of een coole racebaan. Druk op de trofee om maar liefst twee auto's tegelijk van start te laten gaan en beweeg de route-wisselaar om van baan te veranderen. Ga je voor de vlakke of hobbelige weg? Op naar de startlijn. Het is tijd om te racen!

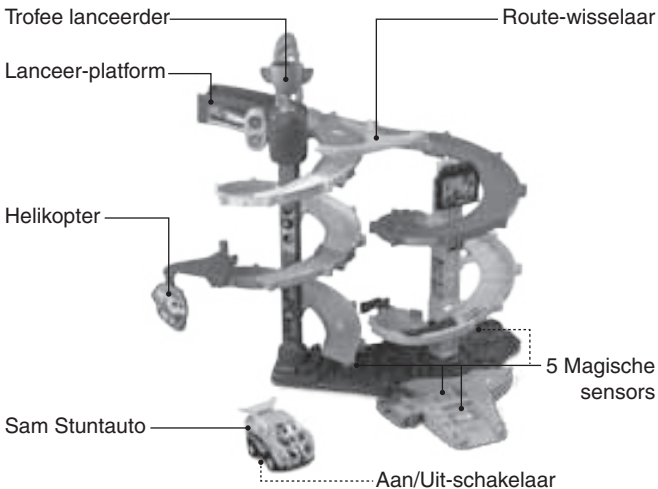

# INHOUD VAN DE DOOS



Eén VTech®  
Toet Toet Auto's® -  
Sam Stuntauto



Eén lanceerder



Eén trofee



Eén route-wisselaar



Zes baan-  
verbindingsstukken



Eén videoscherm



Eén helikopterkraan



Eén helikopter



Eén pilaartje



Eén boog



Eén Y-vormig wegdeel



Eén vlag



Eén poortje



Eén aansluitstuk  
mannelijk/vrouwelijk

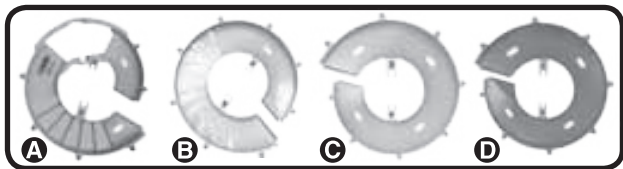

Vier spiraalvormige wegdelen



Eén valluik-wegdeel

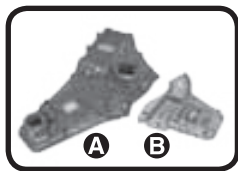

Basisstukken A & B

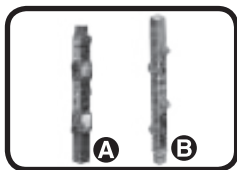

Pilaar A & B

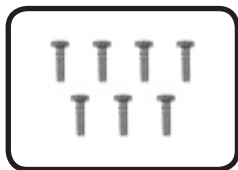

Zeven schroeven

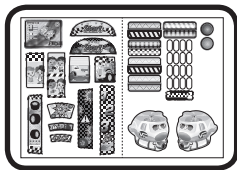

Eén stickervel

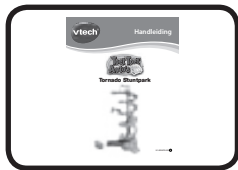

Eén handleiding

## WAARSCHUWING:

Alle verpakkingsmaterialen, zoals plakband, plastic, demolabel, verpakkingsslotjes, tie-wraps, schroeven enz., maken geen deel uit van het product en dienen voor de veiligheid van uw kind te worden verwijderd.

Montage door een volwassene vereist. Dit speelgoed bevat zeven schroeven (kleine onderdelen). Voor de veiligheid van het kind raden wij aan het kind alleen met het speelgoed te laten spelen wanneer het speelgoed volledig gemonteerd is.

### Losmaken van de verpakkingsslotjes:

- ① Draai het verpakkingsslotje.
- ② Neem het verpakkingsslotje uit de houder en gooi het weg bij het afval.

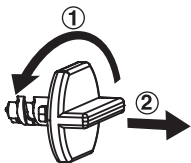

## HOE PLAATS JE DE BATTERIJEN?

1. Zet het speelgoed UIT.
2. Open het batterijklepje aan de onderkant van **Sam Stuntauto**. Gebruik hiervoor een schroevendraaier.
3. Wanneer er gebruikte of lege batterijen aanwezig zijn, verwijder deze dan uit het batterijenvak door elke batterij aan één kant omhoog te tillen.
4. Plaats 2 nieuwe 'AAA' (LR03) batterijen volgens de afbeelding in het batterijenvak. Voor optimale prestaties bevelen wij alkaline batterijen aan.
5. Plaats het klepje terug en maak het goed vast.
6. Nu is het speelgoed klaar voor gebruik.

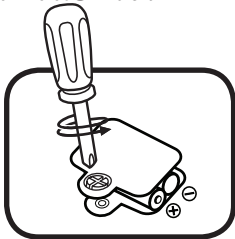

## Attentie

- Voor optimale prestaties bevelen wij alkaline batterijen aan.
- Gebruik alleen het type en de soort batterijen die in deze handleiding staan vermeld.
- Gebruik slechts één type batterijen tegelijk.
- Gebruik nooit nieuwe en oude batterijen samen.
- Gebruik nooit beschadigde batterijen.
- Plaats de batterijen volgens de polen (+,-) om lekkage te voorkomen.
- De contactklemmen van de voeding mogen niet kortgesloten worden.
- Verwijder lege of zwakke batterijen uit het speelgoed.
- Indien het speelgoed langere tijd niet zal worden gebruikt, is het aan te bevelen de batterijen te verwijderen.
- Gooi batterijen niet weg in vuur of in de natuur.
- Probeer nooit gewone (niet oplaadbare) batterijen te herladen.
- Haal oplaadbare batterijen eerst uit het speelgoed en laad ze daarna buiten het speelgoed op.
- Het opladen of verwijderen van batterijen dient altijd onder toezicht van een volwassene te gebeuren.

## Milieu

### Verwijdering van batterijen en product



Het symbool van een doorgekruiste container geeft aan dat het product en de batterijen niet met het normale huisafval mogen worden weggegooid omdat deze stoffen bevatten die schadelijk kunnen zijn voor het milieu en de gezondheid. Lever het product en/of de batterijen aan het eind van hun levenscyclus in bij een officieel aangewezen inzamelpunt.

Win advies in bij de plaatselijke autoriteiten voor informatie over speciale plaatsen voor Klein Chemisch Afval (K.C.A.), waar u gebruikte batterijen en/of producten kunt inleveren.

De chemische symbolen Hg, Cd of Pb geven aan dat het kwik- (Hg), cadmium- (Cd) of loodgehalte (Pb) in de batterij hoger is dan de referentieniveaus in de Richtlijn 2006/66/EC.



De balk geeft aan dat het product na 13 augustus 2005 op de markt werd gebracht.

Help het milieu door uw product en/of batterijen op een verantwoordelijke manier weg te gooien.

Kijk voor meer informatie op:  
[www.stibat.nl](http://www.stibat.nl)



# STICKEROVERZICHT

Plak a.u.b. de stickers volgens de onderstaande instructies op de onderdelen van de speelset.

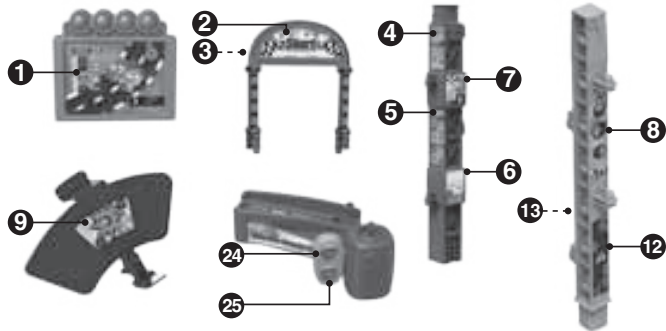
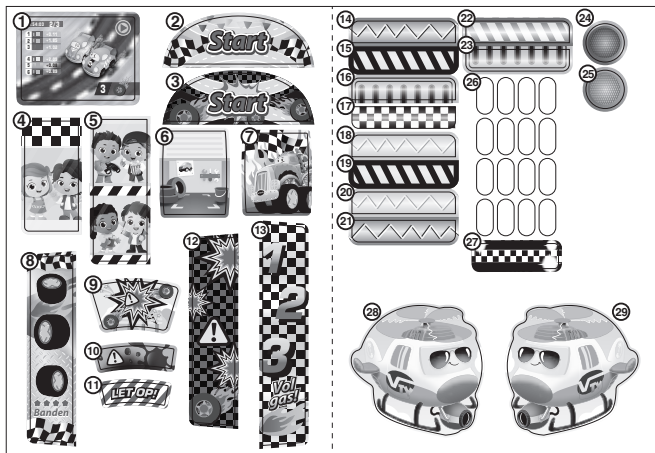

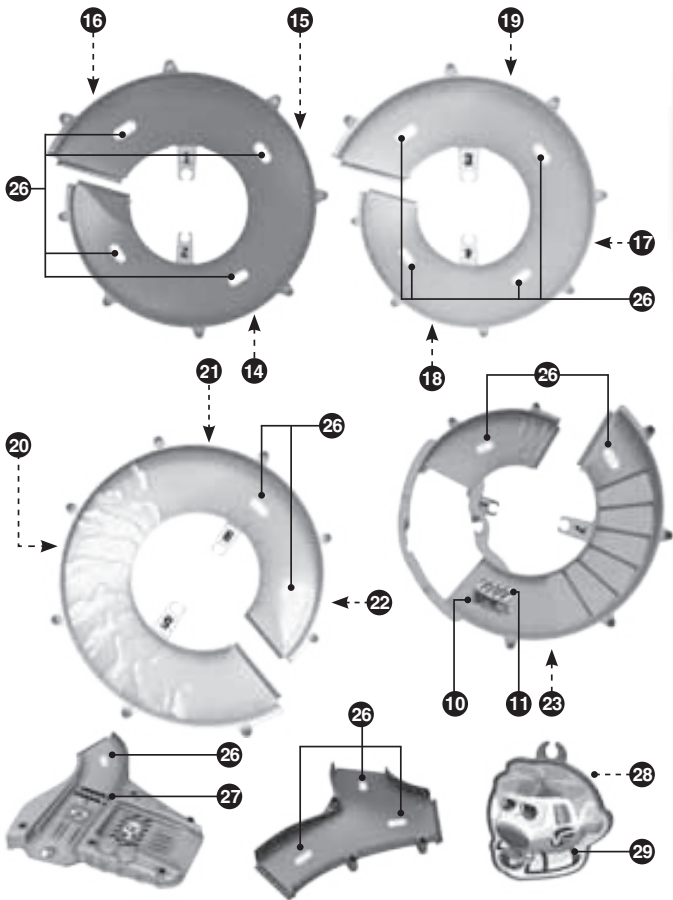

# MONTAGE INSTRUCTIES

Bij VTech® staat veiligheid voorop. Om de veiligheid van het kind te kunnen garanderen, is montage door een volwassene vereist. Laat kinderen niet met losse onderdelen spelen. Zorg ervoor dat alle onderdelen goed gemonteerd zijn, voordat u het speelgoed aan een kind geeft.

## Montage instructies kleine onderdelen

1. Bevestig de helikopter aan de helikopterkraan en plaats het pilaartje in de opening aan de onderkant van de helikopterkraan, zoals hieronder wordt afgebeeld

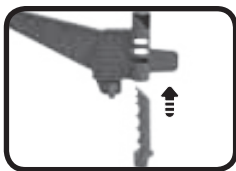

2. Bevestig de trofee op de zwarte pin van de lanceerder, zoals hieronder wordt afgebeeld. Er zal een 'klik'-geluid te horen zijn wanneer het onderdeel stevig is bevestigd. Plaats de boog in de daarvoor bestemde openingen van de lanceerder, zoals hieronder wordt afgebeeld.



3. Bevestig het videoscherm aan pilaar A, door de pinnetjes van het videoscherm in de daarvoor bestemde openingen van pilaar A te plaatsen, zoals hieronder wordt afgebeeld.

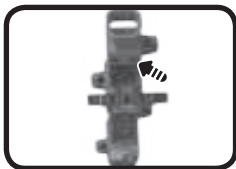

4. Bevestig het valluik-wegdeel aan het spiraalvormig wegdeel A, zoals hieronder wordt afgebeeld. Er zal een 'klik'-geluid te horen zijn wanneer het onderdeel stevig is bevestigd.



5. Plaats de route-wisselaar in de daarvoor bestemde opening van het Y-vormig wegdeel, zoals hieronder wordt afgebeeld.



6. Gebruik vier schroeven om basisstuk A & B stevig aan elkaar te bevestigen, zoals hieronder wordt afgebeeld.

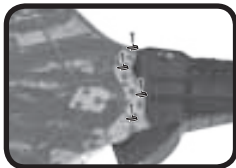
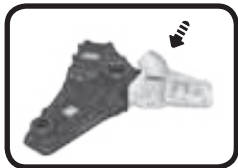

7. Plaats pilaar A in de daarvoor bestemde opening van basisstuk A, zoals hieronder wordt weergegeven. Gebruik drie schroeven om de onderdelen stevig aan elkaar te bevestigen.



## Montage instructies spiraalvormige toren

1. Plaats pilaar B op pilaar A, zoals hieronder wordt weergegeven. Er zal een 'klik'-geluid te horen zijn wanneer het onderdeel stevig is bevestigd.

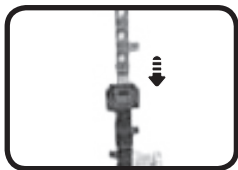

2. Elk spiraalvormig wegdeel heeft twee haken die genummerd zijn. Begin met spiraalvormig wegdeel A (met cirkelvormige haak 7 en 8) onderaan de toren en ga verder met spiraalvormig wegdeel B (rechthoekige haak 5 en 6), spiraalvormig wegdeel C (ovale haak 3 en 4) en tenslotte spiraalvormig wegdeel D (zeshoekige haak 1 en 2). Bevestig de wegdelen door de haken over de daarvoor bestemde uitsteeksels van de pilaren te schuiven, zoals hieronder wordt afgebeeld.

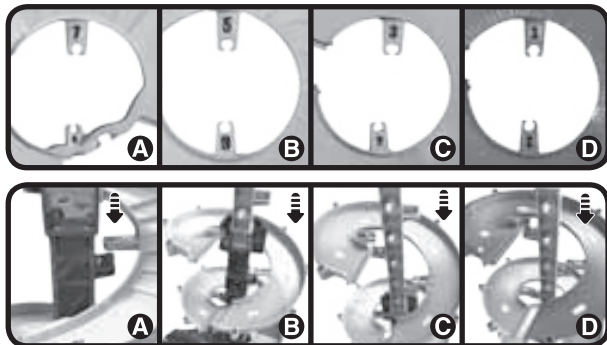

3. Bevestig de baan-verbindingstukken tussen de spiraalvormige wegdelen, zoals hieronder wordt weergegeven. (Plaats de uiteinden van de wegdelen in de gleuven van de verbindingstukken en schuif de verbindingstukken over de uiteinden.)

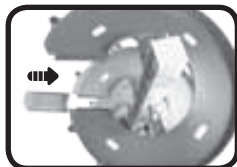

4. Plaats de lanceerder bovenop pilaar B, zoals hieronder wordt weergegeven. Gebruik een baanverbindingsstuk om de lanceerder met het spiraalvormig wegdeel D te verbinden, zoals hieronder wordt weergegeven.

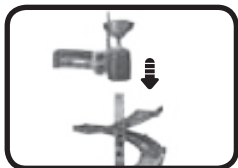

5. Verbind het Y-vormig wegdeel aan basisstuk A, zoals hieronder wordt weergegeven. Gebruik twee baan-verbindingsstukken, zoals hieronder wordt weergegeven, om het Y-vormig wegdeel te verbinden met spiraalvormig wegdeel A en om het daarna te verbinden met basisstuk B.



6. Plaats de vlag in de daarvoor bestemde openingen van spiraalvormig wegdeel A en basisstuk A, zoals hieronder wordt weergegeven.



7. Bevestig de helikopterkraan aan één van de spiraalvormige wegdelen. Plaats het poortje in de daarvoor bestemde openingen van basisstuk B, zoals hieronder wordt weergegeven.

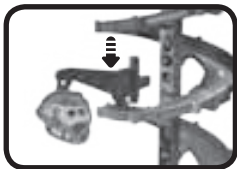

8. Bevestig het aansluitstuk aan basisstuk B, zoals hieronder wordt weergegeven.



Wanneer de montage-stappen voltooid zijn, kunnen de wegdelen verbonden worden aan de verschillende speelsets van de **Toet Toet Auto's®** en **Zoef Zoef Dieren®** collectie (apart verkrijgbaar) voor nog meer speelplezier!

## Montage instructie dubbele toren

1. Plaats pilaar B in de daarvoor bestemde opening van basisstuk A, zoals hieronder wordt weergegeven.





2. Elk spiraalvormig wegdeel heeft twee haken die genummerd zijn. Bevestig spiraalvormig wegdeel A (met cirkelvormige haak 7 en 8) en spiraalvormig wegdeel B (rechthoekige haak 5 en 6) aan pilaar A. Bevestig spiraalvormig wegdeel C (ovale haak 3 en 4) aan pilaar B en spiraalvormig wegdeel D (zeshoekige haak 1 en 2) aan pilaar B. Bevestig de wegdelen door de haken over de daarvoor bestemde uitsteeksels van de pilaren te schuiven, zoals hieronder wordt afgebeeld.

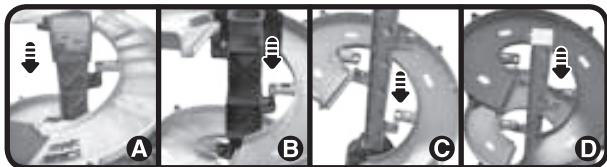

3. Plaats de lanceerder bovenop pilaar B, zoals hieronder wordt weergegeven

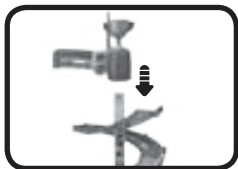

4. Gebruik de baan-verbindingstukken om het Y-vormig wegdeel te bevestigen aan de lanceerder, spiraalvormig wegdeel B en spiraalvormig wegdeel D, zoals hieronder wordt afgebeeld. Let op en zorg dat de lanceerder in de juiste hoek wordt bevestigd op pilaar B om de montage te kunnen voltooien.



5. Plaats de vlag in de daarvoor bestemde opening van spiraalvormig wegdeel A en basisstuk A, zoals hieronder wordt weergegeven.



6. Bevestig een baan-verbindingstuk aan spiraalvormig wegdeel A, zoals hieronder wordt weergegeven.



7. Bevestig de helikopterkraan aan één van de spiraalvormige wegdelen. Plaats het poortje in de daarvoor bestemde openingen van basisstuk B, zoals hieronder wordt weergegeven.

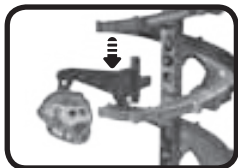

8. Bevestig het aansluitstuk aan basisstuk B, zoals hieronder wordt weergegeven.



Het **Tornado Stuntpark** is klaar voor gebruik.

Wanneer de montage-stappen voltooid zijn, kunnen de wegdelen verbonden worden aan de verschillende speelsets van de **Toet Toet Auto's®** en **Zoef Zoef Dieren®** collectie (apart verkrijgbaar) voor nog meer speelplezier! Hieronder is een voorbeeld afgebeeld met de **Toet Toet Auto's® - Wegdelen Combi Deluxe** (apart verkrijgbaar).



# FUNCTIES

## Sam Stuntauto

### 1. Aan/Uit-schakelaar

Om **Sam Stuntauto** AAN te zetten, verschuif je de **Aan/Uit-schakelaar** naar (⏻). Om het speelgoed UIT te zetten, beweeg je de Aan/Uit-schakelaar naar (●).

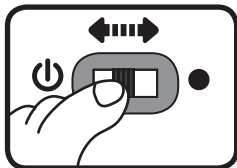

### 2. Automatische uitschakeling

Om batterijen te sparen, schakelt **Sam Stuntauto** automatisch uit als er enige tijd niet mee wordt gespeeld. Het speelgoed kan weer geactiveerd worden door op de knipperende gezichttoets of de actie-toets te drukken of door het voertuig snel te bewegen zodat de bewegingssensor wordt geactiveerd.

**Let op:** Het voertuig in deze verpakking staat in een demo-stand. Zet het voertuig, na het openen van de verpakking, uit en vervolgens weer aan om normaal te kunnen spelen. Wanneer het speelgoed tijdens het spelen uitschakelt, raden wij aan de batterijen te vervangen.

# ACTIVITEITEN

## Sam Stuntauto

1. Verschuif de **Aan/Uit-schakelaar** om **Sam Stuntauto** aan te zetten. Je hoort een gezongen liedje, een vrolijk zinnetje en een geluidseffect. Het lichtje knippert mee met het geluid.

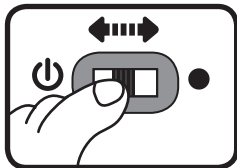

2. Druk op de **knipperende gezichtstoets** om geluidseffecten, vrolijke zinnnetjes, melodietjes en gezongen liedjes te horen. Het lichtje knippert mee met het geluid.



3. Druk op de **actie-toets** om de spoiler te laten bewegen en een grappig geluid te horen. Het lichtje knippert mee met het geluid.



4. Beweeg het **voertuig** om grappige geluiden te horen. Beweeg het voertuig tijdens een melodie om grappige geluiden toe te voegen. Het lichtje knippert mee met het geluid.



5. Het voertuig herkent de **Magische Sensors** in de **Toet Toet Auto's®** speelsets. Beweeg het voertuig over een Magische Sensor en zie het lichtje knipperen en hoor vrolijke zinnnetjes, geluidseffecten, melodietjes en gezongen liedjes.



## Tornado Stuntpark

1. Het **Toet Toet Auto's® - Tornado Stuntpark** bevat vijf **Magische Sensors**. De **Toet Toet Auto's voertuigen** reageren op de **Magische Sensors** met grappige geluiden, vrolijke zinnnetjes, gezongen liedjes en meer!
2. Plaats **Sam Stuntauto** en/of een ander Toet Toet Auto's voertuig (apart verkrijgbaar) op het **duo-lanceerplatform** met Magische Sensor. Druk vervolgens op de trofee of het verkeerslicht om het voertuig te lanceren.

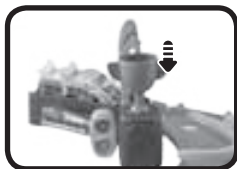

## MELODIETJES

1. Yankee Doodle
2. Do Your Ears Hang Low
3. Rije, rije, rije in een wagentje
4. Here We Go 'Round the Mulberry Bush
5. Can Can
6. Drie maal drie is negen

# GEZONGEN LIEDJES

## Liedje 1

3-2-1, de race begint!

Ik ben snel en haal je in, vol gas en ik win!

## Liedje 2

Driften, stunten, racen maakt me blij.

Wanneer ik over de finish rijd, juicht iedereen voor mij!

## Liedje 3

Toet! Toet! Auto's.

Toet! Toet! Auto's.

Ik ben Sam, ik stunt graag.

Kom en zet je maar schrap. Toet! Toet!

Ja, die gouden beker die is voor mij.

Want ik ben heel rap. Toet! Toet!

# ONDERHOUD EN VERZORGING

1. Maak het speelgoed a.u.b. alleen schoon met een vochtige en niet met een natte doek.
2. Zet het speelgoed niet voor langere tijd in de felle zon of in de buurt van een andere warmtebron.
3. Als het speelgoed voor langere tijd niet wordt gebruikt, is het aan te bevelen de batterijen te verwijderen.
4. Laat het speelgoed niet op harde oppervlakken vallen en stel het niet bloot aan vocht of water.
5. Reinig het speelgoed niet met bijtende schoonmaakmiddelen.

## LET OP:

Als **Sam Stuntauto** opeens stopt of als het geluid slechter wordt:

1. Zet dan het speelgoed uit en laat het zo enkele minuten staan.
2. Zet het daarna weer aan.
3. Blijft het probleem bestaan, dan kan het veroorzaakt worden door bijna lege batterijen.
4. Vervang de oude batterijen door nieuwe en probeer het opnieuw.

Blijft het probleem nog steeds bestaan, neem dan a.u.b. contact op met onze klantenservice, e-mail: [klantenservice@vtechnl.com](mailto:klantenservice@vtechnl.com) / telefoonnummer: (0031) (0)495-459123

### **BELANGRIJKE MEDEDELING:**

Het ontwerpen en ontwikkelen van educatief speelgoed gaat gepaard met een verantwoordelijkheid die wij bij **VTech®** uitermate serieus opvatten. Wij zetten ons volledig in om er zeker van te zijn dat de informatie, die de kern van ons product is, zeer nauwkeurig en accuraat is. Het kan echter gebeuren dat er fouten voorkomen. Het is voor u van belang om te weten dat wij volledig achter onze producten staan en u aanmoedigen contact op te nemen met onze klantenservice indien u problemen heeft met, of suggesties heeft voor onze producten. Wij staan u dan graag te woord.

Telefoonnummer: (0031) (0)495-459123 /

E-mail: [klantenservice@vtechnl.com](mailto:klantenservice@vtechnl.com)

**Let op: Bewaar de handleiding, deze bevat belangrijke informatie over het product.**

**KLASSE 1  
LED PRODUCT**





# Garantievoorwaarden VTech Electronics Europe B.V.

*Deze garantie wordt u, als extra voordeel, aangeboden door VTech Electronics Europe B.V. en heeft geen invloed op uw wettelijke rechten krachtens de toepasselijke nationale wetgeving.*

*VTech Electronics Europe B.V. staat garant voor de kwaliteit van het door u gekochte product. Bewaar het aankoopbewijs. U heeft dan recht op 2 jaar volledige garantie onder de volgende voorwaarden:*

- 1. De kwaliteit van het materiaal, en de techniek van het product worden bij normaal gebruik gedurende een periode van maximaal 2 jaar na aankoop door VTech Electronics Europe B.V. gegarandeerd.*
- 2. Mocht in deze periode toch een defect optreden, dan kunt u het product ter vervanging aanbieden bij de VTech® dealer waar u het product gekocht heeft.*
- 3. De betreffende vervanging vindt gratis plaats als de schade te wijten is aan de ondeugdelijkheid van materiaal of techniek.*
- 4. Indien de schade te wijten is aan ondeskundig gebruik, onbevoegde reparatie, verkeerde batterij installatie, verkeerde elektrische (adapter) installatie, breuk- en/of waterschade, lekkende batterijen of enig andere reden die aan de gebruiker wijtbaar is, dan vervalt deze garantie.*
- 5. Deze garantie is strikt persoonlijk en niet overdraagbaar. Deze garantie geldt alleen voor de Benelux landen.*

**VTech Electronics Europe B.V.  
Postbus 10042, 6000 GA Weert, Nederland**

**Bezoek onze website voor meer informatie over onze producten:**

***vtechnl.com***

