

vtech®

Handleiding

SWITCH & GO®
DINOS SURPRISE
PTERANODON

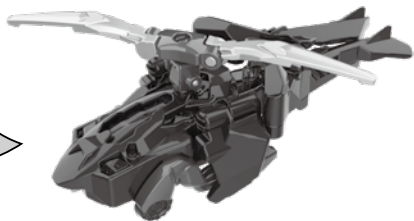
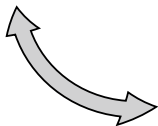
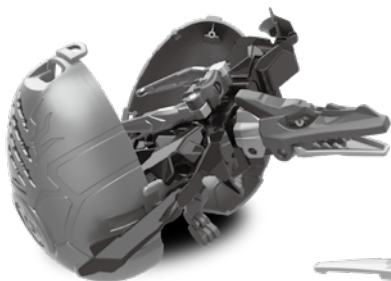

INLEIDING

Gefeliciteerd met uw aankoop van de **Switch & Go Dino's® Surprise - Pteranodon** van **VTech®**. Wij van **VTech®** doen ons uiterste best goede producten te maken die leuk en leerzaam zijn voor uw kind. Mocht u nog vragen of opmerkingen hebben, neemt u dan a.u.b. contact op met onze klantenservice, telefoonnummer: (0031) (0)495-459123 / e-mail: klantenservice@vtechnl.com

Ben je klaar voor een verrassing? Open het ei en ontdek welke dino erin zit! Volg de montage instructies om zelf een coole dino te bouwen en transformeer hem naar een helikopter. Druk op de spreek-toets om stoere zinnen en geluiden te horen tijdens twee verschillende speelstanden. Demonteer het speelgoed om het weer op te bergen in het ei. Wacht niet langer en open het ei, welke dino heb jij?

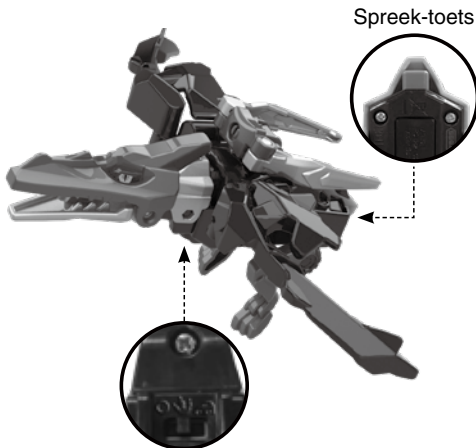

Aan/Uit-
speelstandschakelaar

INHOUD VAN DE DOOS

- Eén VTech® Switch & Go Dino's® Surprise - Pteranodon
- Veertien onderdelen
- Eén handleiding

WAARSCHUWING:

Alle verpakkingsmaterialen, zoals plakband, plastic, demolabel, verpakkingsslotjes, tie-wraps, koorden, schroeven enz., maken geen deel uit van het product en dienen voor de veiligheid van uw kind te worden verwijderd.

Let op: Sla deze handleiding op, deze bevat belangrijke informatie over het product.

Losmaken van de verpakkingsslotjes:

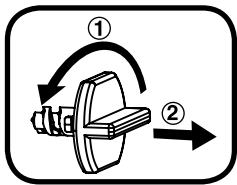

- ① Draai de verpakkingsslotjes.
- ② Neem de verpakkingsslotjes eruit en gooi ze weg bij het afval.

Demo-stand

Wanneer het product in de verpakking zit, staat deze in een demostand. Neem het product uit de verpakking en verschuif de **Aan/Uit-speelstandscharakelaar** naar UIT en vervolgens weer naar een speelstand om de demostand te verlaten en normaal te kunnen spelen.

HOE PLAATS JE DE BATTERIJEN?

1. Zet het speelgoed UIT.
2. Open het batterijklepje aan de onderkant van het speelgoed. Gebruik hiervoor een schroevendraaier.
3. Wanneer er een gebruikte of lege batterij aanwezig is, verwijder deze dan uit het batterijvak door de batterij aan één kant omhoog te tillen.
4. Plaats 1 nieuwe 'AAA' (AM-4/LR03) batterij volgens de afbeelding in het batterijvak. Voor optimale prestaties bevelen wij alkaline batterijen of volledig opgeladen NiMH (nikkel-metaalhydride) batterijen aan.
5. Plaats het klepje terug en maak het goed vast.
6. Nu is het speelgoed klaar voor gebruik.

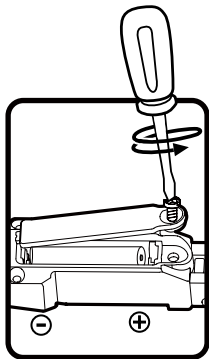

WAARSCHUWING:

Batterijen dienen door een volwassene geplaatst te worden.
Houd batterijen buiten het bereik van kinderen.

BELANGRIJKE INFORMATIE OVER BATTERIJEN

- Plaats de batterijen volgens de polen (+,-) om lekkage te voorkomen.
- Gebruik geen verschillende soorten batterijen door elkaar: alkaline, standaard (zink-koolstof), oplaadbare of nieuwe en gebruikte batterijen.
- Gebruik alleen het type en de soort batterijen die in deze handleiding staan vermeld.
- De contactklemmen van de voeding mogen niet kortgesloten worden.
- Indien het speelgoed langere tijd niet zal worden gebruikt, is het aan te bevelen de batterijen te verwijderen.
- Verwijder lege of zwakke batterijen uit het speelgoed.
- Gooi batterijen niet weg in vuur of in de natuur.

OPLAADBARE BATTERIJEN:

- Haal oplaadbare batterijen eerst uit het speelgoed en laad ze daarna buiten het speelgoed op.
- Het opladen of verwijderen van batterijen dient altijd onder toezicht van een volwassene te gebeuren.
- Probeer nooit gewone (niet oplaadbare) batterijen te herladen.

Milieu

Verwijdering van batterijen en product



Het symbool van een doorgekruiste container geeft aan dat het product en de batterijen niet met het normale huisafval mogen worden weggegooid omdat deze stoffen bevatten die schadelijk kunnen zijn voor het milieu en de gezondheid. Lever het product en/of de batterijen aan het eind van hun levenscyclus in bij een officieel aangewezen inzamelpunt.

Win advies in bij de plaatselijke autoriteiten voor informatie over speciale plaatsen voor Klein Chemisch Afval (K.C.A.), waar u gebruikte batterijen en/of producten kunt inleveren.

De chemische symbolen Hg, Cd of Pb geven aan dat het kwik- (Hg), cadmium- (Cd) of loodgehalte (Pb) in de batterij hoger is dan de referentieniveaus in de Richtlijn 2006/66/EC.



De zwarte balk geeft aan dat het product na 13 augustus 2005 op de markt werd gebracht.

Help het milieu door uw product en/of batterijen op een verantwoordelijke manier weg te gooien.

Kijk voor meer informatie op:

www.stibat.nl

MONTAGE INSTRUCTIES

1. Verzamel alle onderdelen om de montage voor te bereiden.

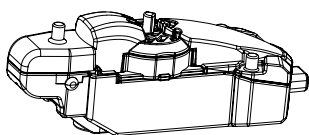

01

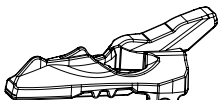

02

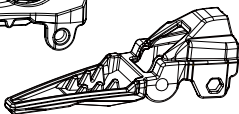

03

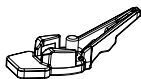

04



05



06



07



07

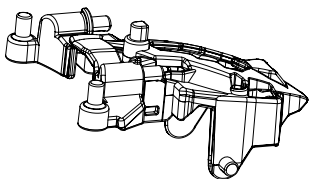

08

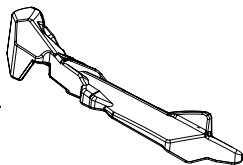

09



10

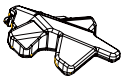

11

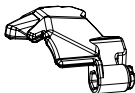

12



13



14

2. Volg de instructies van de hieronder gekaderde delen A tot en met G om het speelgoed te monteren.

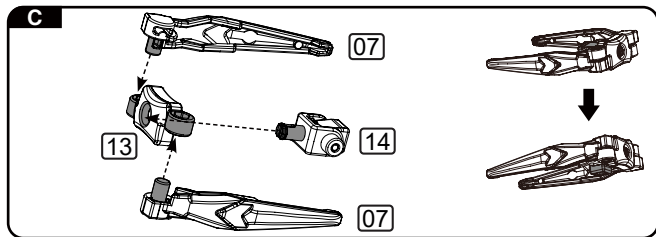
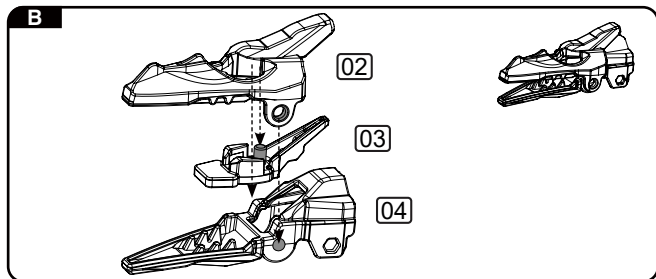
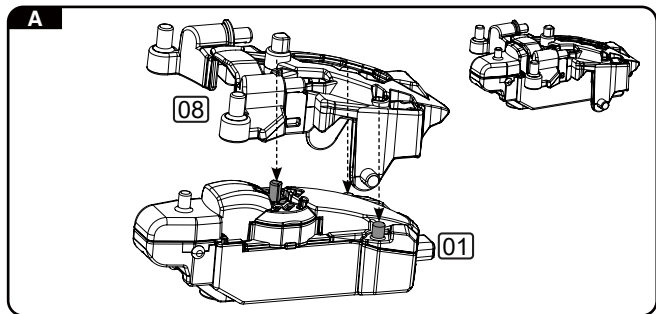

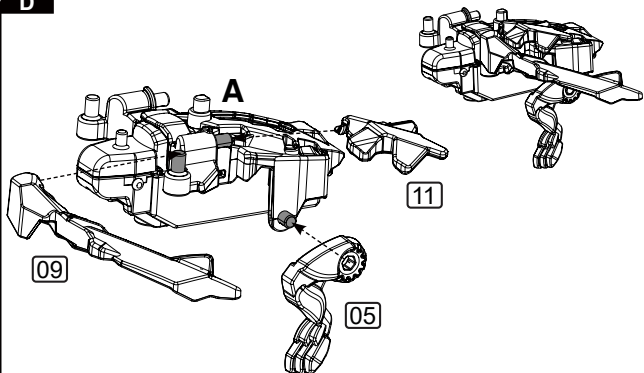
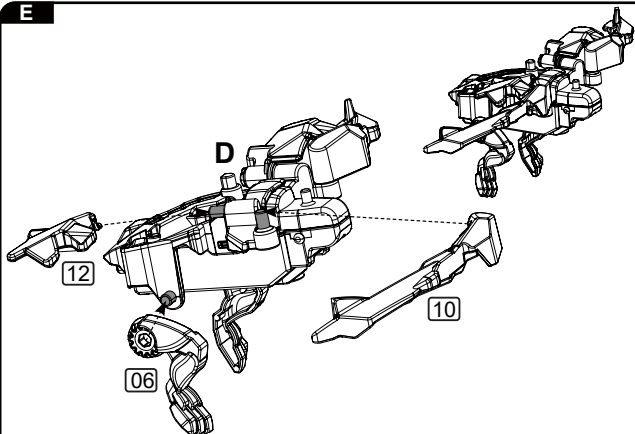
D**E**

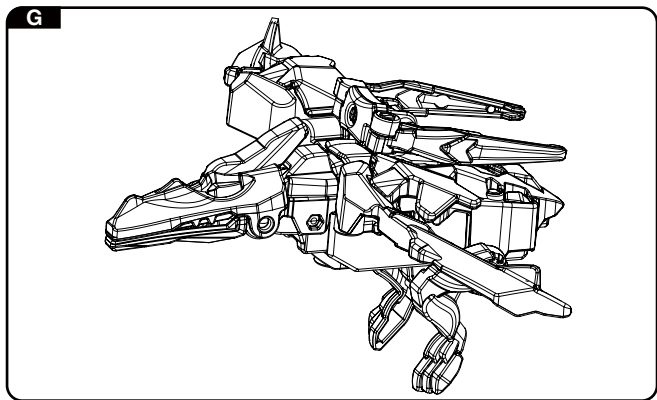
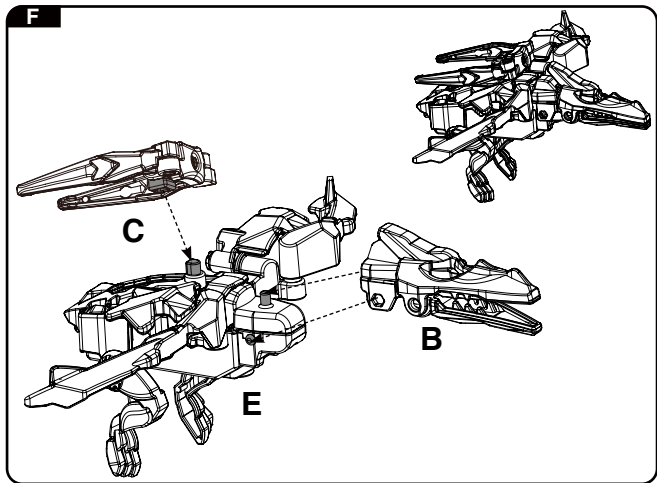

DINO TRANSFORMEREN NAAR HELIKOPTER

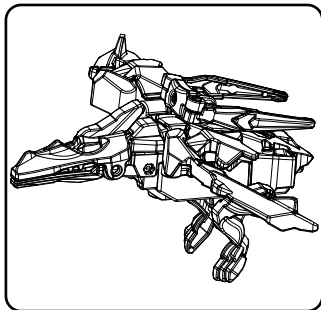

1. Dino-stand.

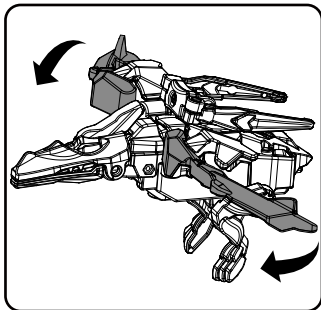

2. Klap de lange vleugelonderdelen naar het hoofd.

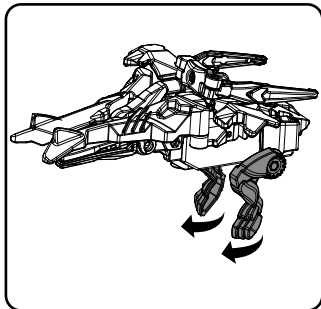

3. Klap de poten omhoog, richting het hoofd.

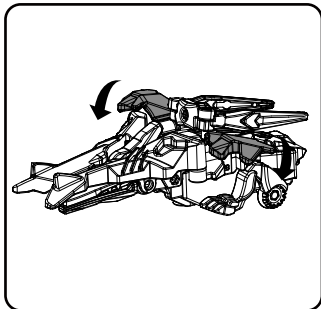

4. Klap de korte vleugelonderdelen naar beneden.

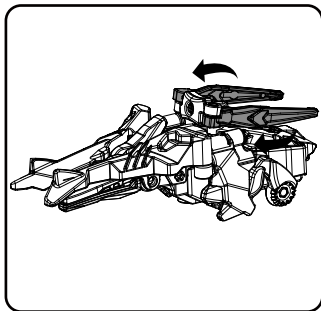

5. Klap de rotorbladen naar buiten zodat ze een rechte lijn vormen.

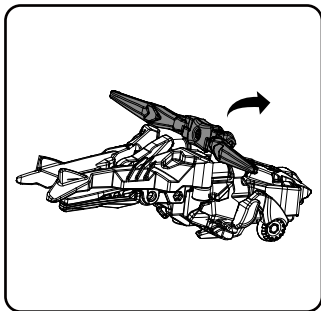

6. Kantel de gehele rotor 90 graden zodat deze rechtop staat.

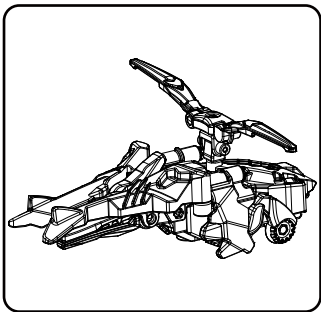

7. Helikopter-stand. Verschuif de **Aan/Uit-speelstandschakelaar** naar de **Voertuig-speelstand** om coole reacties te horen.

Let op: Om de helikopter weer in een dino te veranderen, dien je alle stappen in omgekeerde volgorde te herhalen.

OPBERGINSTRUCTIES

Haal de onderdelen van de dino weer los en berg de onderdelen weer op in het ei door onderstaande instructies te volgen.

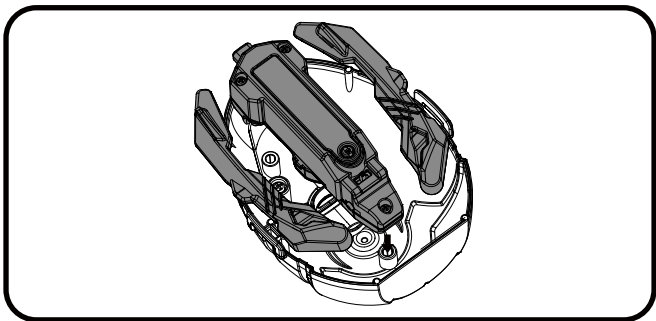

Plaats het onderdeel met het batterijvak en de twee grotere onderdelen in het eideel dat hierboven is weergegeven.

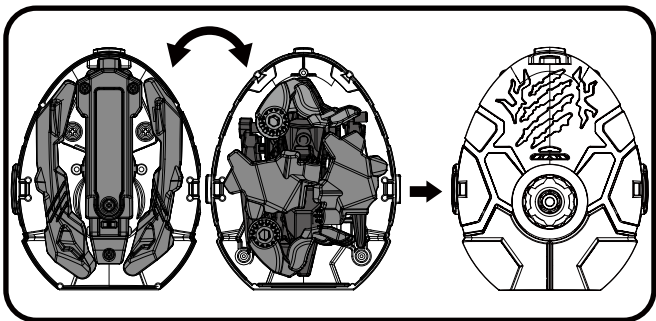

Plaats de overige onderdelen in het andere deel van het ei en verbind de delen met elkaar, zoals hierboven is weergegeven.

FUNCTIES

1. Aan/Uit-speelstandschakelaar

Verschuif de **Aan/Uit-speelstandschakelaar** naar de **Dino-speelstand** () of de **Voertuig-speelstand** () om het speelgoed AAN te zetten. Verschuif de Aan/Uit-speelstandschakelaar naar () om het speelgoed UIT te zetten.

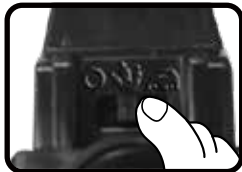

2. Spreek-toets

Druk op de **spreek-toets** om coole zinnen en stoere dino- of helikoptergeluiden te horen, afhankelijk van de gekozen speelstand. De lichtjes knipperen mee met het geluid.



3. Automatische uitschakeling

Om batterijen te sparen, schakelt het speelgoed automatisch uit als er enige tijd niet mee wordt gespeeld. Het speelgoed kan weer geactiveerd worden door op de **spreek-toets** te drukken of door de **Aan/Uit-speelstandschakelaar** naar een andere speelstand te verschuiven.

Let op: Wanneer het speelgoed tijdens het spelen uitschakelt, raden wij aan om de batterij te vervangen.

ONDERHOUD EN VERZORGING

1. Maak het speelgoed a.u.b. alleen schoon met een vochtige en niet met een natte doek.
2. Leg het speelgoed niet voor langere tijd in de felle zon of in de buurt van een andere warmtebron.
3. Als het speelgoed voor langere tijd niet wordt gebruikt, is het aan te bevelen de batterij te verwijderen.
4. Laat het speelgoed niet op harde oppervlakken vallen en stel het niet bloot aan vocht of water.
5. Reinig het speelgoed niet met bijtende schoonmaakmiddelen.

LET OP:

Als het speelgoed opeens stopt of als het geluid slechter wordt:

1. Zet dan het speelgoed uit en laat het zo enkele minuten staan.
2. Zet het speelgoed daarna weer aan.
3. Blijft het probleem bestaan, dan kan het veroorzaakt worden door een bijna lege batterij.
4. Vervang de oude batterij door een nieuwe en probeer het opnieuw.

Blijft het probleem nog steeds bestaan, neem dan a.u.b. contact op met onze klantenservice, e-mail: klantenservice@vtechnl.com / telefoonnummer: (0031) (0)495-459123

BELANGRIJKE MEDEDELING:

Het ontwerpen en ontwikkelen van educatief speelgoed gaat gepaard met een verantwoordelijkheid die wij bij **VTech®** uitermate serieus opvatten. Wij zetten ons volledig in om er zeker van te zijn dat de informatie, die de kern van ons product is, zeer nauwkeurig en accuraat is. Het kan echter gebeuren dat er fouten voorkomen. Het is voor u van belang om te weten dat wij volledig achter onze producten staan en u aanmoedigen contact op te nemen met onze klantenservice indien u problemen heeft met, of suggesties heeft voor onze producten. Wij staan u dan graag te woord.

Telefoonnummer: (0031) (0)495-459123 /

E-mail: klantenservice@vtechnl.com

**Bezoek onze website voor meer
informatie over onze producten
en garantievoorwaarden:**

vtechnl.com

