

vtech®

Handleiding

Toet Toet
Auto's®

4 in 1 Stuntbaan



INLEIDING

Gefeliciteerd met uw aankoop van de **Toet Toet Auto's® - 4 in 1 Stuntbaan** van **VTech®**. Wij van **VTech®** doen ons uiterste best goede producten te maken die leuk en leerzaam zijn voor uw kind. Mocht u nog vragen of opmerkingen hebben, neemt u dan a.u.b. contact op met onze klantenservice, telefoonnummer: (0031) (0)495-459123 / e-mail: klantenservice@vtechnl.com

Tijd om te racen en stunten met de **Toet Toet Auto's® - 4 in 1 Stuntbaan** van **VTech®**! Maak vier verschillende combinaties en laat je **Toet Toet Auto's®** te gekke stunts uitvoeren en tegen elkaar racen! Ga jij bij de finishlijn de eerste zijn?

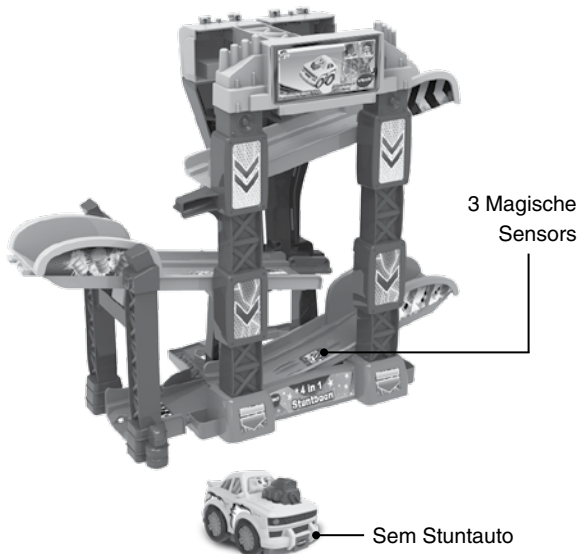

INHOUD VAN DE DOOS



Eén VTech® Toet Toet
Auto's - Sem Stuntauto



A



B



C



D

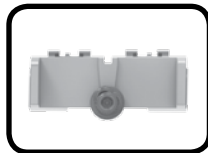

E



F



G



H



I



J



K

- Eén stickervel
- Eén handleiding

WAARSCHUWING:

Alle verpakkingsmaterialen, zoals plakband, plastic, demolabel, verpakkingsslotjes, tie-wraps, koorden, schroeven enz., maken geen deel uit van het product en dienen voor de veiligheid van uw kind te worden verwijderd.

Let op: Sla deze handleiding op, deze bevat belangrijke informatie over het product.

Losmaken van de verpakkingsslotjes:

- ① Draai het verpakkingsslotje.
- ② Neem het verpakkingsslotje uit de houder en gooi het weg bij het afval.

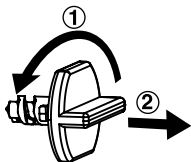

HOE PLAATS JE DE BATTERIJEN?

1. Zet het speelgoed UIT.
2. Open het batterijklepje aan de onderkant van het voertuig. Gebruik hiervoor een schroevendraaier.
3. Wanneer er gebruikte of lege batterijen aanwezig zijn, verwijder deze dan uit het batterijenvak door elke batterij aan één kant omhoog te tillen.
4. Plaats 2 nieuwe 'AAA' (LR03) batterijen volgens de afbeelding in het batterijenvak. Voor optimale prestaties bevelen wij alkaline batterijen of volledig opgeladen NiMH (nikkel-metaalhydride) batterijen aan.

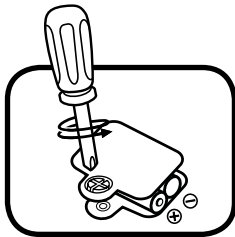

5. Plaats het klepje terug en maak het goed vast.
6. Nu is het speelgoed klaar voor gebruik.

WAARSCHUWING:

Batterijen dienen door een volwassene geplaatst te worden. Houd batterijen buiten het bereik van kinderen.

BELANGRIJKE INFORMATIE OVER BATTERIJEN

- Plaats de batterijen volgens de polen (+,-) om lekkage te voorkomen.
- Gebruik geen verschillende soorten batterijen door elkaar: alkaline, standaard (zink-koolstof), oplaadbare of nieuwe en gebruikte batterijen.
- Gebruik alleen het type en de soort batterijen die in deze handleiding staan vermeld.
- De contactklemmen van de voeding mogen niet kortgesloten worden.
- Indien het speelgoed langere tijd niet zal worden gebruikt, is het aan te bevelen de batterijen te verwijderen.
- Verwijder lege of zwakke batterijen uit het speelgoed.
- Gooi batterijen niet weg in vuur of in de natuur.

OPLAADBARE BATTERIJEN:

- Haal oplaadbare batterijen eerst uit het speelgoed en laad ze daarna buiten het speelgoed op.
- Het opladen of verwijderen van batterijen dient altijd onder toezicht van een volwassene te gebeuren.
- Probeer nooit gewone (niet oplaadbare) batterijen te herladen.

Milieu

Verwijdering van batterijen en product



Het symbool van een doorgekruiste container geeft aan dat het product en de batterijen niet met het normale huisafval mogen worden weggegooid omdat deze stoffen bevatten die schadelijk kunnen zijn voor het milieu en de gezondheid. Lever het product en/of de batterijen aan het eind van hun levenscyclus in bij een officieel aangewezen inzamelpunt.

Win advies in bij de plaatselijke autoriteiten voor informatie over speciale plaatsen voor Klein Chemisch Afval (K.C.A.), waar u gebruikte batterijen en/of producten kunt inleveren.

De chemische symbolen Hg, Cd of Pb geven aan dat het kwik- (Hg), cadmium- (Cd) of loodgehalte (Pb) in de batterij hoger is dan de referentieniveaus in de Richtlijn 2006/66/EC.



De zwarte balk geeft aan dat het product na 13 augustus 2005 op de markt werd gebracht.

Help het milieu door uw product en/of batterijen op een verantwoordelijke manier weg te gooien.

Kijk voor meer informatie op:

www.stibat.nl

STICKEROVERZICHT

Plak a.u.b. de stickers volgens onderstaande instructies op de onderdelen van de speelset.

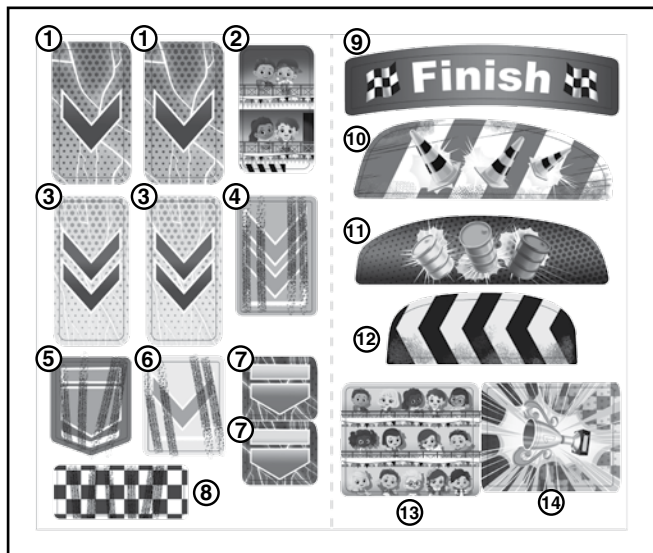

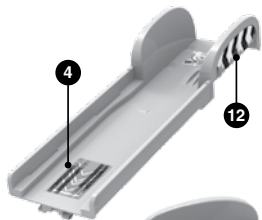
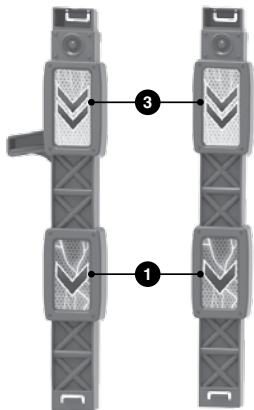

MONTAGE INSTRUCTIES

Bij **VTech**[®] staat veiligheid voorop. Om de veiligheid van het kind te kunnen garanderen, is montage door een volwassene vereist.

Basisstuk

1. Plaats onderdeel B in onderdeel A zoals hieronder afgebeeld. Er zal een 'klik'-geluid te horen zijn wanneer de onderdelen stevig zijn bevestigd.

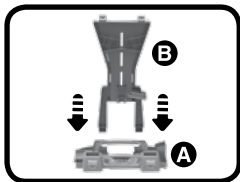

2. Plaats onderdelen C en D in onderdeel A zoals afgebeeld.

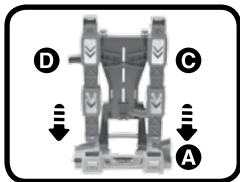

3. Plaats vervolgens onderdeel E op onderdeel B zoals afgebeeld.

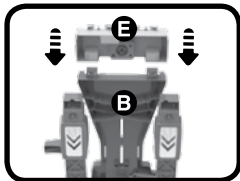

4. Bevestig onderdeel F op onderdelen C en D en schuif vervolgens onderdeel F in onderdeel E zoals hieronder wordt afgebeeld. Wanneer de bovenstaande stappen zijn uitgevoerd is het basisstuk compleet en kan het niet meer uit elkaar gehaald worden.

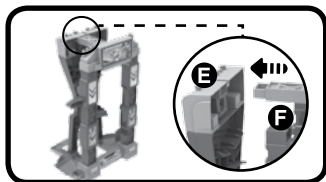
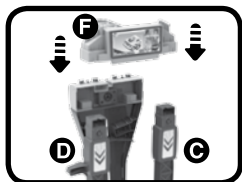

COMBINATIES:

1. Zigzag toren

1. Schuif onderdeel G in de tweede verdieping van het basisstuk, zoals hieronder wordt afgebeeld. Er zal een 'klik'-geluid te horen zijn wanneer de onderdelen stevig zijn bevestigd.

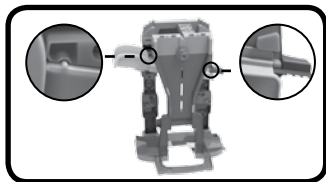
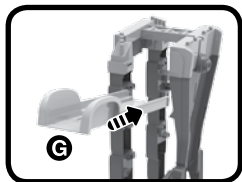

2. Draai het basisstuk een kwartslag zoals op de afbeelding wordt weergegeven. Verbind onderdelen H en I met elkaar en verbind ze vervolgens met onderdeel A zoals hieronder wordt afgebeeld. Er zal een 'klik'-geluid te horen zijn wanneer de onderdelen stevig zijn bevestigd.

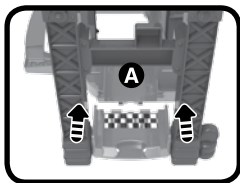
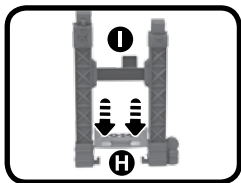

3. Schuif onderdeel J in de eerste verdieping en verbind onderdeel J met onderdelen I, B en D zoals hieronder wordt afgebeeld.

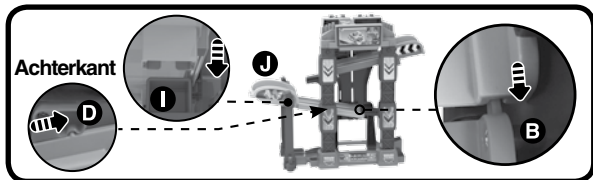

4. Schuif onderdeel K in de begane grond en verbind onderdeel K met onderdeel A zoals hieronder wordt afgebeeld.

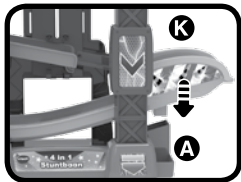

Wanneer de montage-stappen voltooid zijn, kan er gespeeld worden met de **4 in 1 Stuntbaan** en kan deze verbonden worden met andere **Toet Toet Auto's®** speelsets (apart verkrijgbaar).



2. Dubbele stuntbaan

1. Zorg dat alle losse baanonderdelen verwijderd zijn van het basisstuk en zet het basisstuk daarna neer zoals op de afbeelding wordt weergegeven. Schuif onderdeel G in de tweede verdieping zoals hieronder wordt afgebeeld.

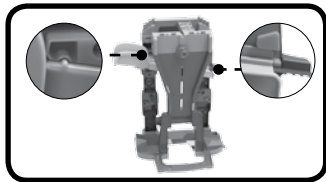
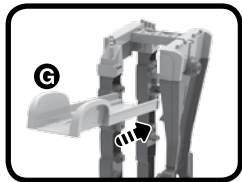

2. Verbind onderdeel I met onderdeel J en schuif vervolgens onderdeel J in de eerste verdieping zoals hieronder wordt afgebeeld.

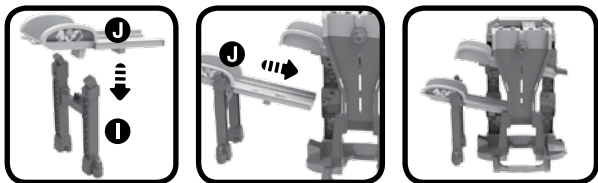

3. Verbind onderdeel K met onderdeel J en verbind vervolgens onderdelen H en K zoals hieronder wordt afgebeeld. Er zal een 'klik'-geluid te horen zijn wanneer de onderdelen stevig zijn bevestigd.

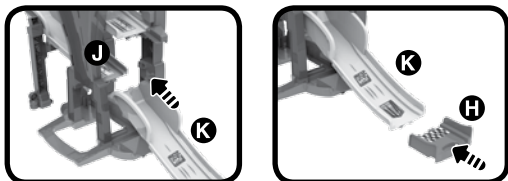

Wanneer de bovenstaande montage-stappen voltooid zijn, is de dubbele stuntbaan klaar voor gebruik.

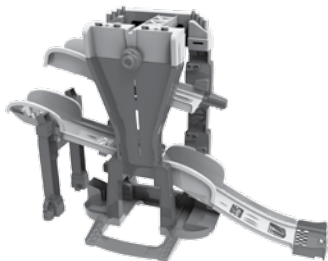

3. Super lanceerbaan

1. Zorg dat alle losse baanonderdelen verwijderd zijn van het basisstuk en zet het basisstuk daarna neer zoals op de afbeelding wordt weergegeven. Schuif vervolgens onderdeel G in de tweede verdieping zoals hieronder wordt afgebeeld. Draai het basisstuk om, zodat de stickers aan de voorkant zitten.

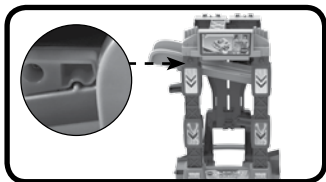
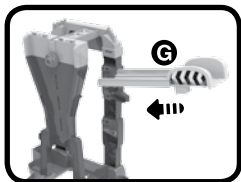

2. Verbind onderdelen J en G en verbind vervolgens onderdeel I met onderdeel I zoals hieronder wordt afgebeeld.

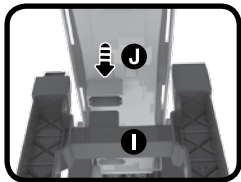
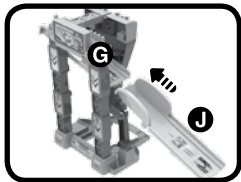

3. Verbind onderdelen K en J en verbind vervolgens onderdeel H met onderdeel K zoals hieronder wordt afgebeeld.

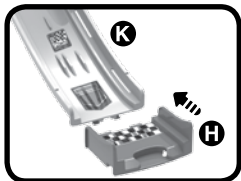
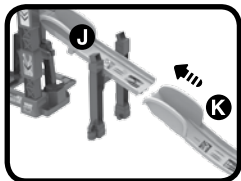

Wanneer de bovenstaande montage-stappen voltooid zijn, is de super lanceerbaan klaar voor actie!

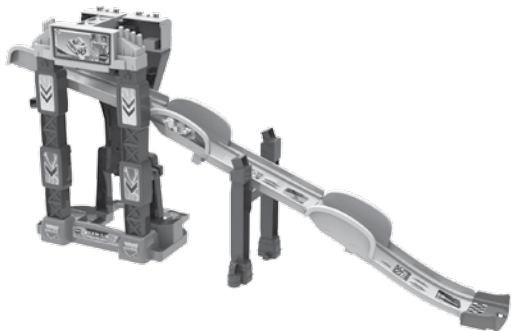

4. Dubbele racebaan

1. Zorg dat alle losse baanonderdelen verwijderd zijn van het basisstuk en leg vervolgens het basisstuk plat neer zoals hieronder wordt afgebeeld.

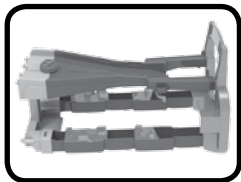

2. Plaats onderdelen J en G op onderdeel I en verbind ze vervolgens met onderdeel E zoals hieronder wordt afgebeeld.

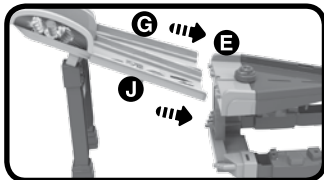
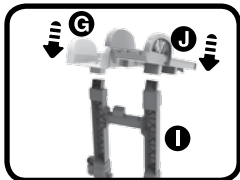

3. Verbind onderdeel H met onderdeel K en bevestig vervolgens onderdeel K op onderdeel B.

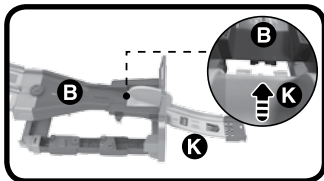
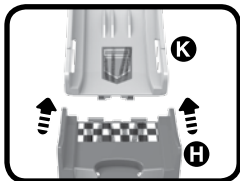

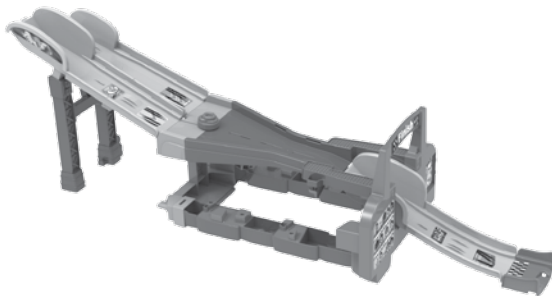

Wanneer de bovenstaande montage-stappen voltooid zijn, is de dubbele racebaan klaar voor gebruik.



FUNCTIES

Sem Stuntauto

1. Aan/Uit-schakelaar

Om **Sem Stuntauto** AAN te zetten, beweeg je de **Aan/Uit-schakelaar** naar (). Om het speelgoed UIT te zetten, beweeg je de Aan/Uit-schakelaar naar ().

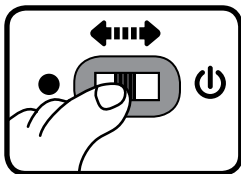

2. Automatische uitschakeling

Om batterijen te sparen, schakelt **Sem Stuntauto** automatisch uit als er enige tijd niet mee wordt gespeeld. Het speelgoed kan weer geactiveerd worden door op de knipperende gezichttoets of het motorblok te drukken of door het voertuig snel te bewegen zodat de bewegingssensor wordt geactiveerd.

Let op: Het voertuig in deze verpakking staat in een demostand.

Zet het voertuig, na het openen van de verpakking, uit en vervolgens weer aan om normaal te kunnen spelen.

Wanneer het speelgoed tijdens het spelen uitschakelt, raden wij aan de batterijen te vervangen.

ACTIVITEITEN

Sem Stuntauto

1. Verschuif de **Aan/Uit-schakelaar** om **Sem Stuntauto** aan te zetten. Je hoort een gezongen liedje, een vrolijk zinnetje en een geluidseffect. Het lichtje knippert mee met het geluid.

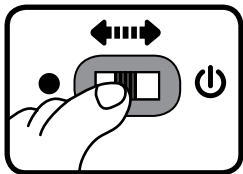

2. Druk op de **knipperende gezichttoets** om geluidseffecten, vrolijke zinnetjes, gezongen liedjes en melodietjes te horen. Het lichtje knippert mee met het geluid.



3. Druk op het **motorblok** om grappige geluiden en vrolijke zinnetjes te horen. Het lichtje knippert mee met het geluid.



4. Beweeg het voertuig om grappige geluiden te horen. Beweeg het voertuig tijdens een melodie om grappige geluiden toe te voegen. Het lichtje knippert mee met het geluid.



5. Het voertuig herkent de Magische Sensors in de **Toet Toet Auto's®** speelsets. Beweeg het voertuig over een **Magische Sensor** en zie het lichtje knipperen én hoor vrolijke zinnnetjes, geluidseffecten, melodietjes en gezongen liedjes.



4 in 1 Stuntbaan

1. De **4 in 1 Stuntbaan** bevat drie **Magische Sensors**. De Toet Toet Auto's voertuigen (alleen voertuigen met Magische Sensor herkenning) reageren op de Magische Sensors met grappige geluiden, vrolijke zinnnetjes, gezongen liedjes en meer!
2. Plaats **Sem Stuntauto** aan de start, laat hem los en kijk hoe hij naar de finish racet.



3. Wissel eenvoudig tussen de zigzag toren, de dubbele racebaan, de dubbele stuntbaan en de super lanceerbaan.

MELODIETJES

1. Für Elise
2. Papegaaitje leef je nog?
3. Cancan
4. Funiculi, Funicula
5. Er zat een aapje op een stokje
6. McNamara's Band

GEZONGEN LIEDJES

Liedje 1

Kom maak je klaar voor een coole stunt,
ja dit wordt echt het hoogtepunt!
Over de kop, dat vind ik top.
Stunten kan ik als de beste!

Liedje 2

Aan de kant, ik kom eraan!
Kijk mij gaan, op de baan.
Mij zul je nooit stil zien staan.
Ik eindig altijd bovenaan!

Liedje 3

Toet Toet Auto's!
Ik ben Sem, ik wil graag stunten,
want dat maakt me zo blij! (Toet Toet!)
Ik maak loopings, bochten, spring van een schans,
kom en stunt met mij! (Toet Toet!)

ONDERHOUD EN VERZORGING

1. Maak het speelgoed a.u.b. alleen schoon met een vochtige en niet met een natte doek.
2. Zet het speelgoed niet voor langere tijd in de felle zon of in de buurt van een andere warmtebron.
3. Als het speelgoed voor langere tijd niet wordt gebruikt, is het aan te bevelen de batterijen te verwijderen.
4. Laat het speelgoed niet op harde oppervlakken vallen en stel het niet bloot aan vocht of water.
5. Reinig het speelgoed niet met bijtende schoonmaakmiddelen.

LET OP:

Als **Sem Stuntauto** opeens stopt of als het geluid slechter wordt:

1. Zet dan het speelgoed uit en laat het zo enkele minuten staan.
 2. Zet het daarna weer aan.
 3. Blijft het probleem bestaan, dan kan het veroorzaakt worden door bijna lege batterijen.
 4. Vervang de oude batterijen door nieuwe en probeer het opnieuw.
- Blijft het probleem nog steeds bestaan, neem dan a.u.b. contact op met onze klantenservice, e-mail: klantenservice@vtechnl.com / telefoonnummer: (0031) (0)495-459123

BELANGRIJKE MEDEDELING:

Het ontwerpen en ontwikkelen van educatief speelgoed gaat gepaard met een verantwoordelijkheid die wij bij **VTech**[®] uitermate serieus opvatten. Wij zetten ons volledig in om er zeker van te zijn dat de informatie, die de kern van ons product is, zeer nauwkeurig en accuraat is. Het kan echter gebeuren dat er fouten voorkomen. Het is voor u van belang om te weten dat wij volledig achter onze producten staan en u aanmoedigen contact op te nemen met onze klantenservice indien u problemen heeft met, of suggesties heeft voor onze producten. Wij staan u dan graag te woord.

Telefoonnummer: (0031) (0)495-459123 /

E-mail: klantenservice@vtechnl.com

Bezoek onze website voor meer informatie over onze producten en garantievoorwaarden:

vtechnl.com

